

**ASUS®**

**VG32V Serisi  
LCD Monitör**

**Kullanıcı Kılavuzu**

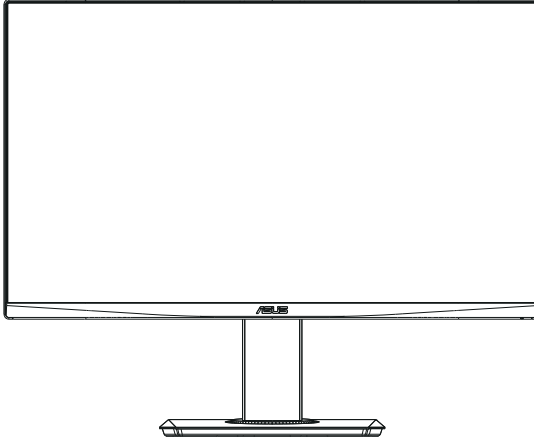

**HDMI™**  
HIGH-DEFINITION MULTIMEDIA INTERFACE

# İçindekiler Tablosu

Bildirimler .....	iii
Güvenlik bilgileri .....	iv
Bakım ve Temizlik .....	vi
1.1 Hoşgeldiniz! .....	1-1
1.2 Paketin içeriği .....	1-1
1.3 Monitörün monte edilmesi .....	1-2
1.4 Kabloları bağlama .....	1-3
1.4.1 LCD monitörün arkası .....	1-3
1.5 Monitöre giriş .....	1-4
1.5.1 Kontroller düğmesini kullanma .....	1-4
2.1 Monitörü ayarlama .....	2-1
2.2 Kolu/statifi ayırma (VESA standardında duvar montajı için) .....	2-2
2.3 Anahat boyutu .....	2-3
3.1 OSD (Ekran Göstergesi) menüsü .....	3-1
3.1.1 Yeniden yapılandırma .....	3-1
3.1.2 OSD İşlevlerine Giriş .....	3-2
3.2 Teknik özellikler .....	3-9
3.3 Sorun giderme (SSS) .....	3-10
3.4 Desteklenen Zamanlama Listesi .....	3-11

Telif hakkı © 2019 ASUSTeK COMPUTER INC. Tüm Hakları Saklıdır.

İçinde açıklanan ürünler ve yazılım dâhil olmak üzere, yedekleme amacı için satın alan tarafından tutulan belgeler dışında bu kılavuzun hiçbir bölümü, ASUSTeK COMPUTER INC. şirketinin ("ASUS") açık yazılı izni olmaksızın çoğaltılamaz, iletilemez, uyarlanamaz ya da bir bilgi çekme sisteminde saklanamaz veya herhangi bir şekilde ya da herhangi bir yolla herhangi bir dile çevrilemez.

Aşağıdaki durumlarda ürün garantisi veya servis uzatılmaz: (1) ASUS tarafından yazılı olarak onaylanmadıkça ürün onarılmışsa, modifiye edilmişse veya değiştirilmişse veya (2) ürünün seri numarası tahrif edilmişse veya kayıpsa.

ASUS, BU KILAVUZU, "MEVCUT DURUMUYLA" VE BUNLARLA SINIRLI OLMAMAKLA BİRLİKTE ZİMNİ GARANTİLER YA DA ÖZEL BİR AMACA YÖNELİK TİCARİ ELVERİŞLİLİK YA DA UYGUNLUK KOŞULLARI DA DAHİL OLMAK ÜZERE, AÇIK YA DA ZİMNİ HERHANGİ BİR ÇEŞİT GARANTİ VERMEKSİZİN SAĞLAMAKTADIR. ASUS YA DA DİREKTÖRLERİ, GÖREVLİLERİ, ÇALIŞANLARI YA DA TEMSİLCİLERİ, HERHANGİ BİR DOLAYLI, ÖZEL, ARIZI YA DA SONUÇSAL HASARDAN (KAR KAYBI, İŞ KAYBI, KULLANIM YA DA VERİ KAYBI, İŞİN KESİNTİYE UĞRAMASI VE BENZERİ HASARLAR DA DAHİL OLMAK ÜZERE) DOLAYI, SÖZ KONUSU HASARIN BU KILAVUZDAKİ YA DA ÜRÜNDEKİ HERHANGİ BİR KUSURDAN YA DA HATADAN KAYNAKLANABİLECEĞİNİN ASUS'A BİLDİRİLMİŞ OLMASI DURUMUNDA DAHİ, SORUMLU OLMAYACAKTIR.

BU KILAVUZ KAPSAMINDAKİ SPESİFİKASYONLAR VE BİLGİLER YALNIZCA KULLANIM AMAÇLI SUNULMUŞ OLUP HERHANGİ BİR ZAMANDA HABER VERİLMEKSİZİN DEĞİŞTİRİLEBİLİR VE ASUS TARAFINDAN VERİLMİŞ BİR TAAHHÜT OLARAK YORUMLANMAMALIDIR. ASUS, İÇİNDE AÇIKLANAN ÜRÜNLER VE YAZILIM DA DAHİL OLMAK ÜZERE BU KILAVUZDA GÖRÜLEBİLECEK HERHANGİ BİR HATADAN YA DA YANLIŞLIKTAN DOLAYI HİÇBİR SORUMLULUK YA DA YÜKÜMLÜLÜK KABUL ETMEZ.

Bu kılavuzda yer alan ürünler ve şirket adları, ilgili şirketlerin tescilli ticari markaları ya da telif hakları olabilir ya da olmayabilir ve ihlal maksadlı olmaksızın yalnızca tanımlama ya da açıklama amacıyla ve sahibinin faydası doğrultusunda kullanılmıştır.

# Bildirimler

## Federal İletişim Komisyonu (FCC) Beyanı

Bu cihaz, FCC Kurallarının 15. Bölümü ile uyumludur. Kullanım, aşağıdaki iki şarta bağlıdır:

- Bu aygıt zararlı parazitlerin oluşmasına neden olmaz ve
- Bu cihaz, istenmeyen işlemlere neden olabilecek parazitler dahil olmak üzere alınan tüm parazitleri kabul etmelidir.

Bu ekipman test edilmiş ve Federal İletişim Komisyonu (FCC) Kurallarının 15. Bölümü uyarınca, B Sınıfı dijital cihazlarla ilgili kısıtlamalara uygun olduğu tespit edilmiştir. Bu kısıtlamalar, ev kurulumlarında, zararlı parazitlere karşı uygun koruma sağlamak üzere tasarlanmıştır. Bu cihaz radyo frekansı enerjisi oluşturur, kullanır ve yayabilir ve üretici talimatlarına uygun biçimde kurulmadığı ve kullanılmadığı takdirde, radyo iletişimine zararlı parazitlere neden olabilir. Ancak, belirli bir kurulumda parazit oluşmayacağına dair bir garanti verilmez. Bu cihaz radyo ve televizyon alıcılarında, cihazın kapatılması ve açılması ile anlaşılacak zararlı parazitlerin oluşmasına neden olursa, kullanıcı aşağıdaki önlemleri uygulayarak parazitleri gidermeyi deneyebilir:

- Alıcı antenin yönünü veya yerini değiştirmek.
- Cihaz ile alıcı arasındaki mesafeyi arttırmak.
- Cihazı, alıcının bağlı olduğu devreden farklı bir devredeki prize bağlamak.
- Yardım için bayiiinize veya deneyimli radyo/TV teknisyenine danışın.

## Kanada İletişim Dairesi Beyanı

Bu dijital cihaz, Kanada İletişim Dairesinin Radyo Parazitleri Düzenlemesinde belirlenen, dijital cihazdan yayılan radyo gürültüsü için B Sınıfı limitlerini aşmamaktadır.

Bu B sınıfı dijital cihaz, Kanada'daki ICES-003 standardıyla uyumludur.

## Güvenlik bilgileri

- Monitörü kurmadan önce, paket içinde gelen tüm belgeleri okuyun.
- Yangın veya elektrik çarpması tehlikesini önlemek için, monitörü asla yağmura veya neme maruz bırakmayın.
- Monitör kapağını asla açmaya çalışmayın. Monitör içindeki tehlikeli yüksek voltaj, ciddi fiziksel yaralanmaya yol açabilir.
- Güç kaynağı arızalanırsa, onu kendiniz onarmaya çalışmayın. Yetkili bir servis teknisyeni veya perakendecinizle bağlantıya geçin.
- Ürünü kullanmadan önce, tüm kabloların doğru bağlandığından ve elektrik kablolarının hasarlı olmadığından emin olun. Herhangi bir hasar saptarsanız, hemen bayiinizle bağlantıya geçin.
- Kapağın arkasındaki ve üstündeki delikler ve açıklıklar, havalandırma amaçlıdır. Bu delikleri tıkamayın. Bu ürünü, uygun havalandırma sağlanmadıkça asla bir radyatör veya güç kaynağının yakınına veya üstüne koymayın.
- Monitör, yalnızca etikette gösterilen türde güç kaynağı ile çalıştırılmalıdır. Evinizdeki güç kaynağı türünden emin değilseniz, bayiinizle veya yerel elektrik şirketinizle bağlantıya geçin.
- Yerel elektrik standardınızla uyumlu, doğru elektrik prizini kullanın.
- Elektrik uçlarına ve uzatma kablolarına aşırı yüklemeyin. Aşırı yüklemeyin, yangına veya elektrik çarpmasına yol açabilir.
- Tozdan, nemden ve aşırı sıcaklıktan kaçının. Monitörü, su alabilecek bir alana yerleştirmeyin. Monitörünüzü sabit bir yüzeye yerleştirin.
- Bir yıldırım anında veya uzunca bir süre kullanılmayacak olduğunda cihazın fişini prizden çıkarın. Bu, monitörü güç dalgalanmalarına karşı koruyacaktır.
- Monitör kapağı üzerindeki deliklere asla herhangi bir nesne sokmayın veya herhangi bir sıvı damlatmayın.
- Tatminkar kullanımı sağlamak için, monitörü, yalnızca 100 ~ 240V AC arasında uygun yapılandırılmış girişleri olan UL listesine dahil bilgisayarlarla kullanın.
- Elektrik prizi ekipmanın yakınına takılmalı ve kolayca erişilebilir.
- Monitörde teknik sorunlar yaşarsanız, yetkili bir servis teknisyeniyle veya perakendecinizle bağlantıya geçin.
- Elektrik fişini prize takmadan önce bir topraklamalı bağlantı sağlayın. Topraklamalı bağlantıyı keserken, elektrik fişini prizden çekip çıkardıktan sonra bağlantının kesildiğinden emin olun.

## **UYARI**

Belirtilenlerin dıřındaki kulaklıkların kullanımı, ařırı ses basınçlarından dolayı iřitme kaybıyla sonuçlanabilir.

## Bakım ve Temizlik

- Monitörünüzü kaldırmadan veya yeniden yerleştirmeden önce, kablolarını ve elektrik kablosunu çıkarmanız iyi olur. Monitörü yerleştirirken doğru kaldırma teknikleri kullanın. Monitörü kaldırıken veya taşıırken, kenarlarından kavrayın. Ekranı altlığından veya kablosundan tutarak kaldırmayın.
- Temizleme. Monitörünüzü kapatın ve elektrik kablosunu prizden çıkarın. Monitör yüzeyini, tüy bırakmayan, aşındırmayan bir bezle temizleyin. İnatçı lekeler, hafif bir temizlik malzemesiyle nemlendirilmiş bezle çıkarılabilir.
- Alkol veya aseton içeren bir temizleyici kullanmaktan kaçının. LCD'ye uygun bir temizleyici kullanın. Temizleyiciyi asla doğrudan ekrana sıkmayın; monitörün içine sızabilir ve bir elektrik çarpmasına yol açabilir.

### Monitörden aşağıdaki belirtilerin görülmesi normaldir:

- Ekran ilk kullanım sırasında floresan ışığının doğasından ötürü titreşebilir. Titreşimin yok olması için güç düğmesini kapatın ve yeniden açın.
- Kullandığınız masaüstü desenine bağlı olarak ekranınızda farklı parlaklık düzeyleri görebilirsiniz.
- Aynı görüntü saatler boyunca gösterildiğinde, başka bir görüntüye geçilince önceki ekranın bir gölge görüntüsü kalabilir. Ekran yavaşça düzelecektir ya da kullanmadığınız saatler boyunca Güç Düğmesini kapatabilirsiniz.
- Ekran karardığında veya ani bir parlaklık belirdiğinde veya artık çalışmıyorsa, onarılması için bayiinizle veya servis merkeziyle bağlantıya geçin. Ekranı kendiniz onarmaya çalışmayın!

### Bu kılavuzda kullanılan standartlar



**UYARI:** Bir işi tamamlamaya çalışırken kendinize zarar vermenizi önleyecek bilgiler.



**DİKKAT:** Bir işi tamamlamaya çalışırken bileşenlere hasar vermenizi önleyecek bilgiler.



**ÖNEMLİ:** Bir işi tamamlamaya çalışırken uyanmanız **GEREKEN** bilgiler.



**NOT:** Bir işi tamamlarken yardımcı olabilecek ipuçları ve ek bilgiler.

## **Bilgilerin bulunabileceği yerler**

Ek bilgiler ve ürün ve yazılım güncellemeleri için aşağıdaki kaynaklara başvurun.

### **1. ASUS web siteleri**

Dünya çapındaki ASUS web siteleri, ASUS donanım ve yazılım ürünleri hakkında güncel bilgiler sunar. <http://www.asus.com> adresini ziyaret edin

### **2. İsteğe bağlı belgeler**

Ürün paketinizde, bayiiğiniz tarafından eklenmiş olabilecek isteğe bağlı belgeler bulunabilir. Bu belgeler, standart paketin bir parçası değildir.

## 1.1 Hoşgeldiniz!

ASUS® LCD monitörü aldığınız için teşekkürler!

ASUS'un en yeni geniş ekran LCD monitörü, daha canlı, daha geniş ve daha parlak bir görüntünün yanı sıra görüntüleme deneyiminizi geliştirecek pek çok özellik sunmaktadır.

Bu özellikler sayesinde, monitörün size getirdiği kolaylığın ve zevk veren görsel deneyimin tadını çıkarabilirsiniz!

## 1.2 Paketin içeriği

Aşağıdaki öğelerin pakette olduğunu kontrol edin:

- ✓ LCD Monitör
- ✓ Hızlı Başlangıç Kılavuzu
- ✓ Garanti Kartı
- ✓ 1x Güç kablosu
- ✓ 1x Adaptör
- ✓ 1x DisplayPort Kablosu (isteğe bağlı)
- ✓ 1x HDMI Kablo (isteğe bağlı)



- 
- Yukarıdaki öğelerden herhangi biri hasarlıysa veya kayıpsa, hemen perakendecinizle bağlantıya geçin.
-



## 1.3 Monitörün monte edilmesi

### Monitörü monte etmek için:



- Monitör kolunu/tabanını monte ederken, monitörü EPS (Genleşmiş Polistiren) ambalajının içinde tutmanızı öneririz.

1. Kolun üzerindeki vida deliğini altlığıın üzerindeki vidayla hizalayın. Ardından altlığı kola yerleştirin.
2. Birlikte verilen vidayı sıkarak tabanı kola sabitleyin.

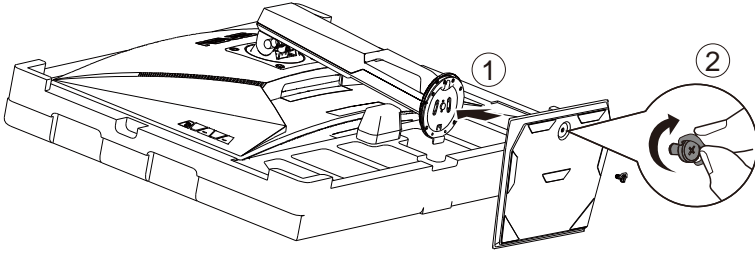

## 1.4 Kabloları bağlama

### 1.4.1 LCD monitörün arkası

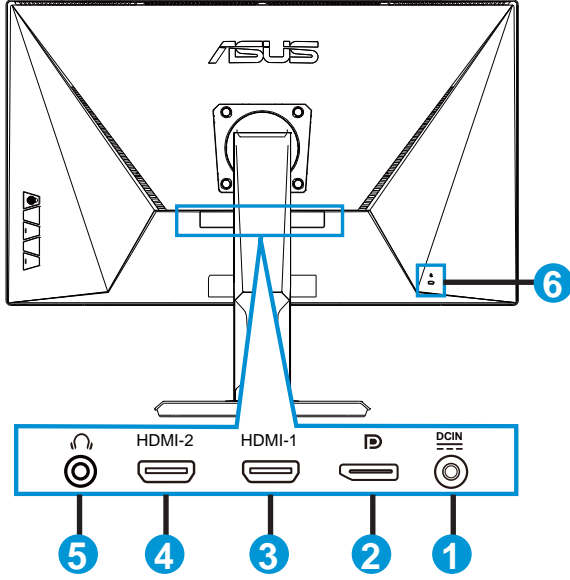

1. DC-IN Bağlantı Noktası
2. DisplayPort
3. HDMI-1 Bağlantı Noktası
4. HDMI-2 Bağlantı Noktası
5. Kulaklık Çıkışı Bağlantı Noktası
6. Kensington Kilidi

## 1.5 Monitöre giriş

### 1.5.1 Kontroller düğmesini kullanma

Görüntü ayarlarını yapmak için monitörün alt kısmındaki kontrol düğmesini kullanın.

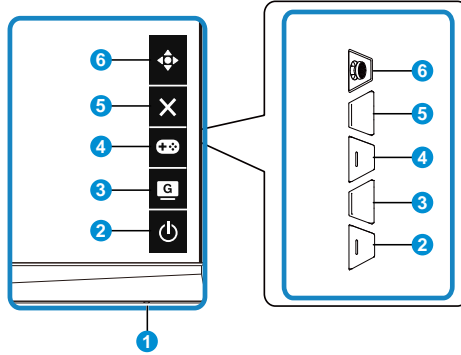

#### 1. Güç Göstergesi:

- Güç göstergesindeki renklerin tanımları aşağıdaki tablodadır.

Durum	Açıklaması
Beyaz	AÇIK
Amber	Bekleme modu
KAPALI	KAPALI

#### 2. Güç Düğmesi:

- Monitörü açıp kapatmak için bu düğmeye basın.

#### 3. GameVisual:







- GameVisual™ Akıllı Video Teknolojisine sahip yedi önceden ayarlı video modu (Manzara Modu, Yarış Modu, Sinema Modu, RTS/RPG Modu, FPS Modu, sRGB Modu ve MOBA Modu) arasında geçiş yapmak için bu geçiş tuşuna basın.



#### 4. GamePlus Düğmesi:



- **GamePlus:** GamePlus işlevi bir araç seti sağlar ve farklı oyun türlerini oynayan kullanıcılar için daha iyi oyun ortamı oluşturur. Özellikle, Hedef artışı işlevi yeni oyuncular veya Birinci Şahıs Nişancı (FPS) oyunlarıyla ilgilenen yeni başlayanlar için tasarlanmıştır.

GamePlus'ı etkinleştirmek için:

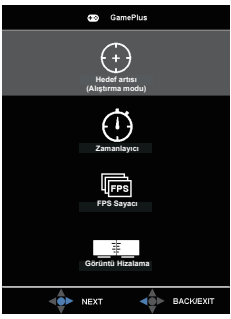
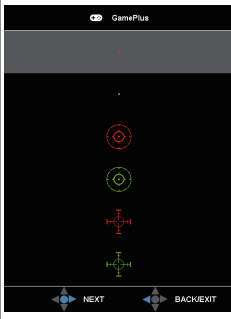
- GamePlus ana menüsüne giriş yapmak için **GamePlus** Düğmesine basın.

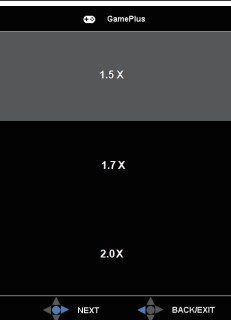
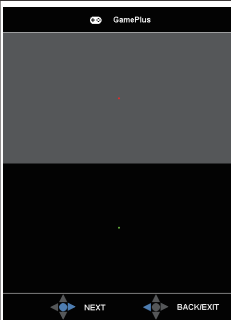
- Hedef artışı, Zamanlayıcı, FPS Sayacı veya Görüntü Hizalama işlevini etkinleştirin.
- Gerekli işlevi doğrulamak için  (  ) düğmesine yukarı/aşağı yönde basarak  (  ) düğmesine basın. Kapatmak ve çıkmak için  ögesine basın.
- Hedef Artışı/Zamanlayıcı/FPS Sayacı,  5 yönlü tuşa basılarak hareket ettirilebilir.
- Sniper'i etkinleştirmek için, aygıtınızda HDR'yi devre dışı bırakmanız gerekir.

GamePlus ana menüsü	GamePlus-Hedef artışı	GamePlus-Zamanlayıcı
		
<b>GamePlus-Sniper</b>		
		

5.  Kapat Düğmesi
  - OSD menüsünden çıkar.
6.  (5 yönlü) Düğmesi:
  - Ekran menüsünü açar. Seçilen ekran menüsü ögesini etkinleştirir.
  - Değerleri artırır/azaltır veya seçiminizi yukarı/aşağı/sola/sağa taşır.

## 2.1 Monitörü ayarlama

- Optimum bir görüntüleme için, monitörün bütün yüzüne bakmanızı ve ardından monitörü sizin için en rahat olan açığa ayarlamanızı öneririz.
- Açısını değiştirirken monitörün düşmesini önlemek için ayaklığı tutun.
- Monitörün açısını  $+20^{\circ}$  ila  $-5^{\circ}$  arasına ayarlayabilirsiniz ve soldan veya sağdan  $62^{\circ}$  dönüş ayarlamasına izin verir. Ayrıca monitörünüzün yüksekliğini  $\pm 14\text{cm}$  olarak ayarlayabilirsiniz.

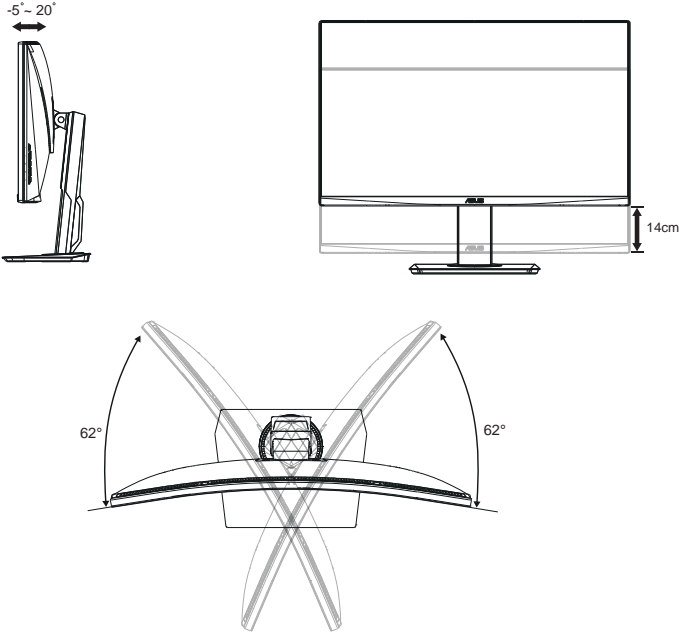

## 2.2 Kolu/statifi ayırma (VESA standardında duvar montajı için)

Bu monitörün ayrılabilir statifi özellikle VESA duvar montajı için tasarlanmıştır.

### Kolu/statifi ayırmak için

1. Güç ve sinyal kablolarını çıkarın. Monitörü, ön yüzü aşağı bakacak şekilde EPS ambalajına yerleştirin.
2. Vida kapaklarını çıkarın.
3. Kolu monitörün arkasına sabitleyen dört (4) vidayı çıkarın.
4. Standı (kol ve taban) monitörden çıkarın.

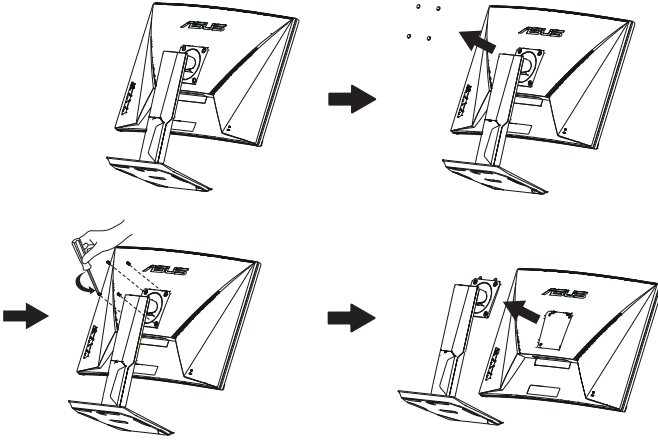

- VESA duvar montajı seti (100 x 100 mm) ayrıca satın alınır.
- Yalnızca, UL Listesinde bulunan, desteklediği en düşük ağırlık/yük 28,8 kg olan Duvara Montaj Bağlantı Parçası kullanın (Vida boyutu: M4 x 10 mm).

## 2.3 Anahat boyutu

Ünite: mm [inç]

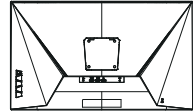
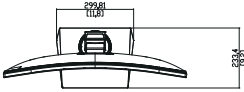
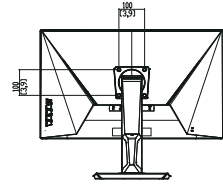
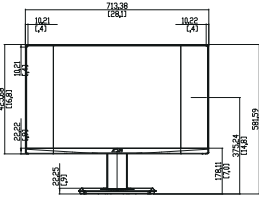

## 3.1 OSD (Ekran Göstergesi) menüsü

### 3.1.1 Yeniden yapılandırma

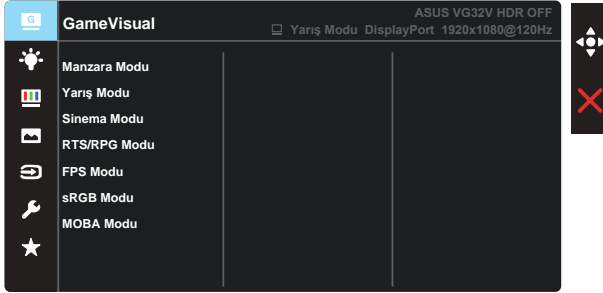

1. OSD menüsünü etkinleştirmek için 5 yönlü tuşun ortasına basın.
2. Menü içindeki seçenekler arasında geçiş yapmak için ▼ ve ▲ düğmelerine basın. Bir simgeden diğerine gittikçe, seçenek adı vurgulanır.
3. Menüde vurgulanan öğeyi seçmek için Orta düğmeye basın.
4. İstenen parametreyi seçmek için ▼ ve ▲ düğmelerine basın.
5. Kayar çubuğa girmek için Orta düğmeye basıp, değişikliklerinizi yapmak amacıyla menüdeki göstergelere göre ▼ veya ▲ düğmesini kullanın.
6. Sol/sağ menüye gitmek için ◀/▶ üzerine basın.



## 3.1.2 OSD İşlevlerine Giriş

### 1. GameVisual

Bu işlev, tercihinize göre seçebileceğiniz yedi alt işlev içerir. Her modun Sıfırla seçimi, ayarınızı korumanızı veya ön ayarlı moda dönmenizi sağlar.

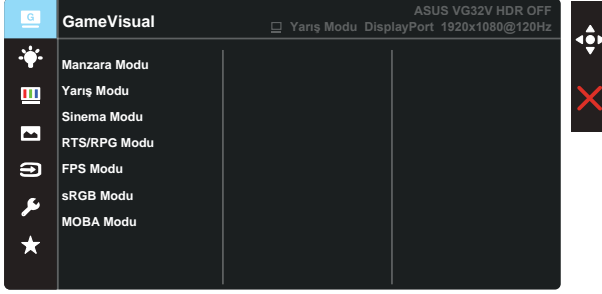

- **Manzara Modu:** Bu, GameVisual™ Video Akıllı Teknolojisi ile manzara fotoğrafı görüntüleme için en iyi seçimdir.
- **Yarış Modu:** Bu, GameVisual™ Video Akıllı Teknolojisi ile yarış oyunu oynama için en iyi seçimdir.
- **Sinema Modu:** Bu, GameVisual™ Video Akıllı Teknolojisi ile film izleme için en iyi seçimdir.
- **RTS/RPG Modu:** Bu, GameVisual™ Video İstihbarat Teknolojisi ile oynamak için Gerçek Zamanlı Strateji (RTS)/Rol Oynama Oyunu (RPG) için en iyi seçimdir.
- **FPS Modu:** Bu, GameVisual™ Video Akıllı Teknolojisi ile Birinci Şahıs Nişancı oyunu oynama için en iyi seçimdir.
- **sRGB Modu:** Bu, kişisel bilgisayarlardan fotoğraf ve grafik görüntülemek için en iyi seçenektir.
- **MOBA Modu :** GameVisual™ Video istihbarat Teknolojisi ile oynayan Çok Oyunculu Çevrimiçi Savaş Arenası (MOBA) oyunları için en iyi seçim budur.



- Yarış Modunda, Renk Doğunluğu, Netlik ve ASCR işlevlerini kullanıcı yapılandıramaz.
- sRGB'de, Renk Doğunluğu, Cilt Tonu, Renk Sıcaklığı, Netlik, Parlaklık, Kontrast ve ASCR işlevlerini kullanıcı yapılandıramaz.
- MOBA Modunda, Renk Doğunluğu, Netlik ve ASCR işlevlerini kullanıcı yapılandıramaz.

## 2. Mavi Işık Filtresi

LED arka ışıktan yayılan mavi ışığın enerji düzeyini ayarlayın.

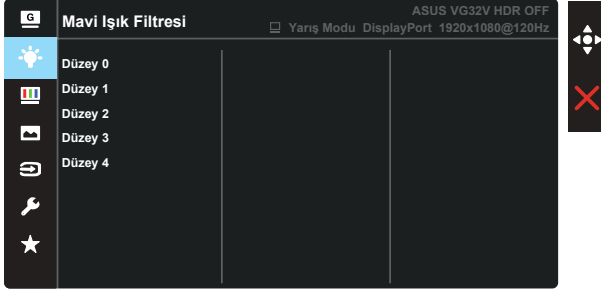

- **Düzey 0:** Değişiklik yok.
- **Düzey 1~4:** Düzey ne kadar yüksek olursa, mavi ışık o kadar çok azaltılacaktır.



- Mavi Işık Filtresi etkinleştirildiğinde, Yarış Modu varsayılan ayarları otomatik olarak alınacaktır.
- Düzey 1 ile Düzey 3 arasında, Parlaklık işlevi kullanıcı tarafından yapılandırılabilir.
- Düzey 4 en uygun duruma getirilmiş ayardır. TUV Düşük Mavi Işık Onayıyla uyumludur. Parlaklık işlevi kullanıcı tarafından yapılandırılmaz.



Göz yorgunluklarını azaltmak için lütfen aşağıdaki bilgilere başvurun:

- Saatler boyunca çalışılması durumunda, kullanıcılar ekrandan bir süreliğine uzaklaşmalıdır. Bilgisayar başında yaklaşık 1 saat aralıksız çalışmadan sonra kısa molalar (en az 5 dakika) verilmesi önerilir. Kısa ve sık molalar vermek tek bir uzun moladan daha etkilidir.
- Göz yorgunluğunu ve gözlerdeki kuruluğu en aza indirmek için, kullanıcılar uzaktaki nesnelere odaklanarak düzenli olarak gözleri dinlendirmelidir.
- Göz egzersizleri göz yorgunluğunu azaltmaya yardımcı olabilir. Bu egzersizleri sık yineleyin. Göz yorgunluğu devam ederse lütfen bir doktora danışın. Göz egzersizleri: (1) Art arda yukarı ve aşağı bakın (2) Gözlerinizi yavaşça yuvarlayın (3) Gözlerinizi çaprazlama hareket ettirin.
- Yüksek enerjili mavi ışık, göz yorgunluğuna ve AMD rahatsızlığına (Yaşa Bağlı Sarı Nokta Hastalığı) yol açabilir. Mavi Işık Filtresi, CVS (Bilgisayar Görüntüsü Sendromu) rahatsızlığını önlemek amacıyla zararlı mavi ışığı %70 oranında (en fazla) azaltmak içindir.

### 3. Renk

Bu işlev üzerinden istediğiniz görüntü rengini seçin.



- **Parlaklık:** Ayar aralığı 0 - 100 arasındadır.
- **Kontrast:** Ayar aralığı 0 - 100 arasındadır.
- **Renk Doygunluğu:** Ayar aralığı 0 - 100 arasındadır.
- **Renk Sıcaklığı:** Üç ön ayarlı renk modu (**Soğuk**, **Normal**, **Sıcak**) ve **Kullanıcı Modu** bulunur.
- **Cilt Tonu:** "**Kırmızısı**", "**Doğal**" ve "**Sarımsı**" olmak üzere üç renk modu içerir.



- Kullanıcı Modu, R (Kırmızı), G (Yeşil) ve B (Mavi) renk değerleri kullanıcı tarafından yapılandırılabilir; ayarlama aralığı 0 ~ 100 arasındadır.

#### 4. Resim

Bu ana işlevde görüntünün HDR, Netlik, VividPixel, Adaptive-Sync/FreeSync, ELMB SYNC, Gölge Güçlendirme, Görünüş Kontrolü, ASCR, Trace Free değerlerini ayarlayabilirsiniz.

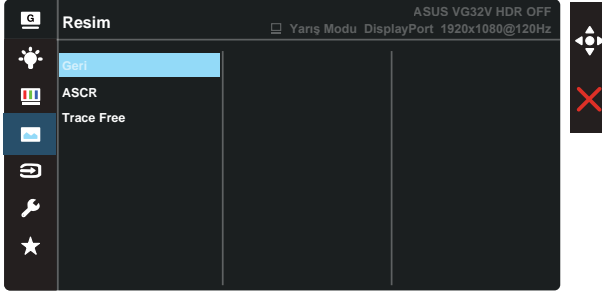
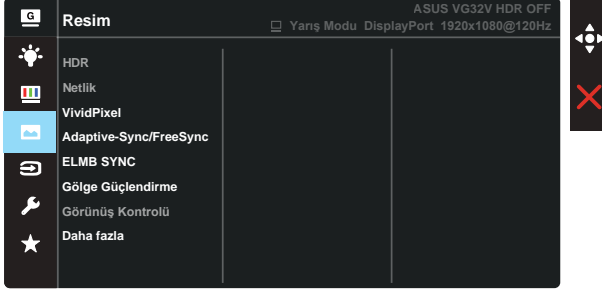

- **HDR:** Yüksek Dinamik Aralık. İki HDR modu içerir (ASUS Sinema HDR ve ASUS Oyun HDR).
- **Netlik:** Resim netliğini ayarlar. Ayar aralığı 0 - 100 arasındadır.
- **VividPixel:** Kristal netliğinde ve detay odaklı eğlence için gerçeğe yakın görüntüler sağlayan ASUS Özel Teknolojisi. Ayar aralığı 0 - 100 arasındadır.
- **Adaptive-Sync/FreeSync:** Bir Adaptive-Sync/FreeSync destekli\* grafik kaynağının, güç verimliliği, gerçek anlamda tekleme ve düşük gecikmeli görüntü güncelleme (DisplayPort için) amacıyla görüntü yenileme hızını tipik içerik çerçeve hızları temelinde dinamik olarak ayarlamasına olanak tanıyabilir.
- **ELMB SYNC:** Ekrandaki nesnelere hızlı hareket ederken, hareket bulanıklığını azaltmayı ve gölgelenme kısmını en aza indirmek için işaretleyin.
- **Gölge Güçlendirme:** Koyu renk geliştirme, görüntüdeki koyu tonları zenginleştirmek için monitör gama eğrisini ayarlar ve karanlık sahneleri ve nesnelere daha kolay bulur.

- **Görünüş Kontrolü:** Görüntü oranını "**Tam**", "**4:3**" ve "**OverScan**" olarak ayarlar.
- **ASCR:** Dinamik kontrast oranı işlevini etkinleştirmek için **AÇIK** veya **KAPALI**'yi seçin; ELMB açıkken ASCR Devre dışıdır.
- **Trace Free:** Over Drive teknolojisini kullanarak tepki süresini azaltır. Ayar aralığı en yavaş 0 ve en hızlı 100 olarak belirlenmiştir.



- 4:3 ayarı yalnızca giriş kaynağı 4:3 biçiminde olduğunda kullanılabilir. OverScan ayarı yalnızca HDMI giriş kaynağı için kullanılabilir.

## 5. Giriş Seçimi

Giriş kaynağını **HDMI-1**, **HDMI-2** ve **DisplayPort** giriş sinyali arasından seçin.

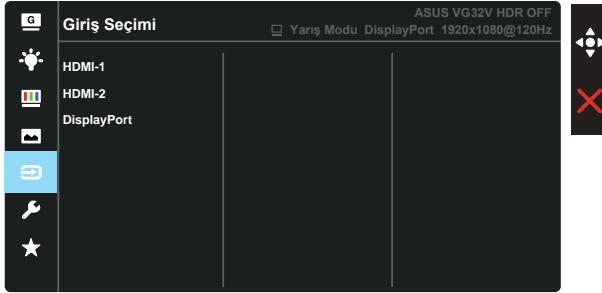

## 6. Sistem Kurulumu

Sistem yapılandırmasını ayarlar.

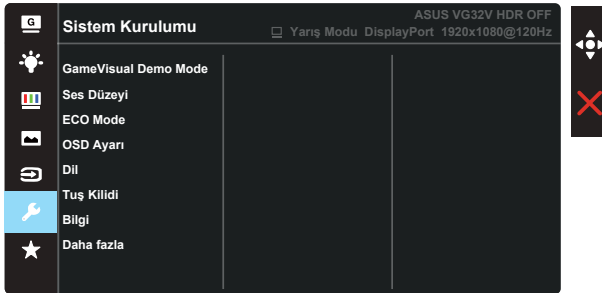

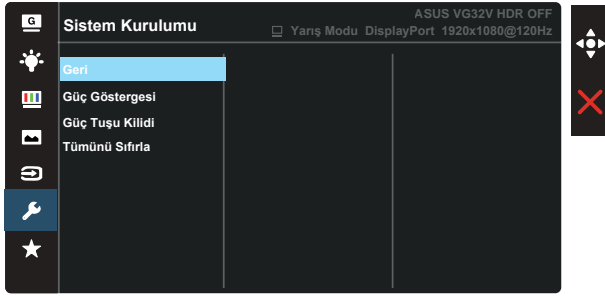

- **GameVisual Demo Mode:** GameVisual işlevi için demo modunu etkinleştirir.
- **Ses Düzeyi:** Çıkış ses düzeyini ayarlar.
- **ECO Mode:** Güç tasarrufu için ekoloji modunu etkinleştirin.
- **OSD Ayarı:** OSD ekranının **OSD Zaman Aşımı**, **DDC/CI** ve **Saydamlık** öğelerini ayarlayın.
- **Dil:** OSD dilini seçin. Seçenekleriniz şunlardır: **İngilizce, Fransızca, Almanca, İspanyolca, İtalyanca, Felemenkçe, Rusça, Lehçe, Çekçe, Hırvatça, Macarca, Rumence, Portekizce, Türkçe, Basitleştirilmiş Çince, Geleneksel Çince, Japonca, Kore Dili, Farsça, Tai Dili ve Endonezya Dili.**
- **Tuş Kilidi:** Tüm tuş işlevlerini devre dışı bırakın. Tuş kilidi işlevini devre dışı bırakmak için aşağı düğmesine beş saniyeden uzun süre basın.
- **Bilgi:** Monitör bilgilerini görüntüler.
- **Daha fazla:** Sistem Ayarları'nın sonraki sayfasına dönün.
- **Ger:** Sistem Ayarları'nın önceki sayfasına dönün.
- **Güç Göstergesi:** Güç LED'i göstergesini açın/kapatın.
- **Güç Tuşu Kilidi:** Güç tuşunu devre dışı bırakmak / etkinleştirmek içindir.
- **Tümünü Sıfırla:** Tüm ayarları fabrika varsayılan moduna geri getirmek için "**Evet**"i seçin.

## 7. MyFavorite

Monitörün tüm ayarlarını Yüke/Kaydet.

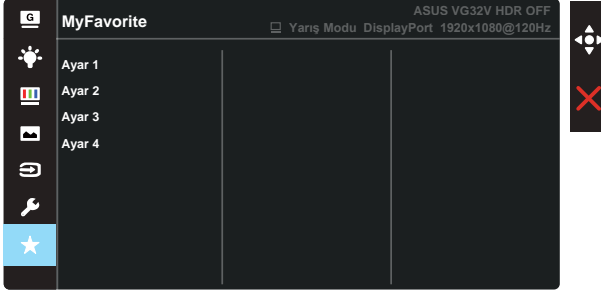

## 3.2 Teknik özellikler

Model	VG32VQ
Panel Boyutu	31,5"G (80,1cm)
En Yüksek Çözünürlük	2560x1440@144Hz
Parlaklık (Tipik)	400cd/m <sup>2</sup>
Doğal Kontrast Oranı (Tipik)	3000:1
Görüntüleme Açısı (CR=10)	178°(D) /178°(Y)
Ekran Renkleri	16,7 M (True 8bit)
Renk Doygunluğu	72% NTSC
Tepki Süresi	4ms (Gri - Gri), 1ms MPRT
Uydu Hoparlör	2W x 2 stereo
Kulaklık Çıkışı	Evet
HDMI'dan Ses	Evet
HDMI girişi	Evet
DisplayPort girişi	Evet
Güç AÇIKKEN Tüketim (En Fazla)	< 90 W*
Kasa Renkleri	Siyah
Güç tasarrufu modu	< 0,5 W
Güç kapalı Modu	< 0,5 W
Eğim	-5° ~ +20°
Fiziksel Boyutlar (GxYxD)	713,4 x 580,8 x 233,4 mm
Kutu Boyutları (GxYxD)	815 x 679 x 253 mm
Net Ağırlık (Tahmini)	9,1 kg
Brüt Ağırlık (Tahmini)	13,4 kg
Voltaj Değerleri	AC 100~240V (Entegre)



### 3.3 Sorun giderme (SSS)

Sorun	Olası Çözüm
Güç LED'i AÇIK değil	<ul style="list-style-type: none"><li>• Monitörün AÇIK moda olup olmadığını anlamak için  düğmesine basın.</li><li>• Elektrik kablosunun monitöre ve elektrik prizine doğru biçimde bağlanıp bağlanmadığını kontrol edin.</li><li>• Ana menü OSD'sindeki Güç Göstergesi işlevini kontrol edin. Güç LED'ini açmak için "AÇIK" ı seçin.</li></ul>
Güç LED'i ışıkları amber renginde ve ekranda hiç bir görüntü yok.	<ul style="list-style-type: none"><li>• Monitörün ve bilgisayarın AÇIK moda olup olmadıklarını kontrol edin.</li><li>• Sinyal kablosunun monitöre ve bilgisayara uygun biçimde bağlandığından emin olun.</li><li>• Sinyal kablosunu kontrol edin ve pinlerin eğilmediğinden emin olun.</li><li>• Bilgisayarın doğru çalıştığından emin olmak için, onu başka bir monitöre bağlayın.</li></ul>
Ekran görüntüsü çok açık veya çok karanlık	<ul style="list-style-type: none"><li>• OSD üzerinden Kontrast ve Parlaklık ayarlarını yapın.</li></ul>
Ekran görüntüsü zıplıyor veya görüntüde bir dalga deseni oluşuyor	<ul style="list-style-type: none"><li>• Sinyal kablosunun monitöre ve bilgisayara uygun biçimde bağlandığından emin olun.</li><li>• Elektriksel parazit yaratabilecek elektrikli cihazları uzaklaştırın.</li></ul>
Ekran görüntüsünde renk hataları var (beyaz, beyaz gibi görünmüyor)	<ul style="list-style-type: none"><li>• Sinyal kablosunu kontrol edin ve pinlerin eğilmediğinden emin olun.</li><li>• OSD üzerinden Sıfırlama gerçekleştirin.</li><li>• OSD üzerinden R/G/B renk ayarlarını yapın veya Renk Sıcaklığı seçin.</li></ul>
Ses yok veya düşük	<ul style="list-style-type: none"><li>• Hem monitörünüzde hem de bilgisayarınızda ses düzeyi ayarlarını yapın.</li><li>• Bilgisayar ses kartı sürücüsünün uygun biçimde takıldığından ve etkinleştirildiğinden emin olun.</li></ul>

## 3.4 Desteklenen Zamanlama Listesi

### HDMI 2.0 / DP 1.2 girişinin Bilgisayar Zamanlamalar Listesi

Çözünürlük	HDMI1(2.0)	HDMI2(2.0)	DP
640x480 @ 60Hz	V	V	V
640x480 @ 67Hz	V	V	V
640x480 @ 72Hz	V	V	V
640x480 @ 75Hz	V	V	V
720x400 @ 70Hz	V	V	V
720x480 @ 60Hz	V	V	V
800x600 @ 56Hz	V	V	V
800x600 @ 60Hz	V	V	V
800x600 @ 72Hz	V	V	V
800x600 @ 75Hz	V	V	V
1024x768 @ 60Hz	V	V	V
1024x768 @ 70Hz	V	V	V
1024x768 @ 75Hz	V	V	V
1152x864 @ 75Hz	V	V	V
1280x720 @ 60Hz	V	V	V
1280x720 @ 120Hz	V	V	V
1280x960 @ 60Hz	V	V	V
1280x1024 @ 60Hz	V	V	V
1280x1024 @ 75Hz	V	V	V
1440x480 @ 60Hz	V	V	V
1440x900 @ 60Hz	V	V	V
1680x1050 @ 60Hz	V	V	V
1920x1080 @ 60Hz	V	V	V
1920x1080 @ 120Hz	V	V	V
2560x1440 @ 60Hz	V	V	V
2560x1440 @ 100Hz	V	V	V
2560x1440 @ 120Hz	V	V	V
2560x1440 @ 144Hz	V	V	V
3840x2160 @ 60Hz	V	V	/

## **İmalatçı – Üretici Firma Bilgileri :**

### **ASUSTeK COMPUTER INC.**

Adres: No. 15, LI-TE RD., PEITOU, TAIPEI, 112, TAIWAN  
Country/ Region: TAIWAN Manufacturer Tel: 886-2-2894-3447  
www.asus.com7

## **İthalatçı Firma Bilgileri:**

### **Penta Teknoloji Ürünleri Dağıtım Ticaret. A.Ş.**

Organize Sanayi Bölgesi, NATO Yolu, 4. Cad. No:1 34775 Yukarı Dudullu, Ümraniye/  
İSTANBUL, Tel: 0216 528 00 00

### **Koyuncu Elektronik Bilgi İşlemSist. San. ve Dış Tic. A.Ş.**

Adres: Emek Mah. Ordu cad. No:18, Sarıgazi, Sancaktepe İstanbul  
Tel/FAX: +90 216 528 88 88

### **Endeks Bilişim San ve Dış Tic A.Ş.**

Adres: Yukarı Dudullu Mah. Necip Fazıl Bulv. Keyap Sit. G1 Blk.  
No:115 Ümraniye/İstanbul  
34775 TÜRKİYE, Tel: 90-216-523 35 70 (pbx)

## **Yetkili Servis ve Yedek Parça Temini:**

### **ASUS Teknik Destek Merkezi – İSTANBUL**

Adres: Alemdağ Caddesi. Masaldan İş Merkezi. No: 60 C Blok D1 Kısıklı Çamlıca/Üsküdar  
İstanbul, Telefon: +90 216 524 30 00, destek@asus.com

## **Cihazın Kullanım Ömrü ve Kısıtlamalar:**

Cihazın kullanım ömrü en az Türkiye Gümrük ve Ticaret bakanlığı mevzuatları çerçevesinde desteklenmektedir.

Bu ürün yalnızca kendi orijinal adaptörü ile çalıştırılmalıdır.

Bu Cihaz Türkiye alt yapısına ve Türkiye'de kullanıma uygundur.

Ürünün montajı kılavuzda belirtildiği şekilde kullanıcı tarafından yapılabilir.

Elektromanyetik uyumluluk ile ilgili yönergeleri sağlamaktadır ve uygunluk beyanını (DOC) kılavuzda bulabilirsiniz.

## **Teknik Özellikler:**

Detaylı teknik özellikler için [www.asus.com](http://www.asus.com) sitesinden bilgi alabilirsiniz.

## **Cihazın Kullanılması Planlanan Ülkeler:**

TR BG DA RO NO RU FR HU EN UK

## **Cihaz:**

AEEE Yönetmeliğine Uygundur.  
EEE Yönetmeliğine Uygundur.

## **Enerji Tüketen Mallarda, Malın Enerji tüketimi açısından verimli kullanımına ilişkin bilgiler:**

1. Satın almış olduğunuz ürünün ömür boyunca enerji tüketimi açısından verimli kullanımı için bakım hizmetlerinin yetkilendirilmiş sertifikalı elemanlarca yapılması, periyodik bakımlarının aksatılmaması gerekmektedir.
2. Cihazınızın bu kılavuzda belirtilen çevresel karakteristiklere uygun ortamlarda çalıştırılması gerekir.

## **Taşıma ve Nakliye sırasında dikkat edilecekler:**

1. Ürünü paketlerken ürünün orijinal kutu ve paketleme malzemelerini kullanınız.
2. Araca indirme bindirme ve taşıma sırasında maksimum dikkat gösterilmelidir.
3. Nakliye sırasında ürünü sarsmayınız, darbe, nem, sıvı teması ve tozdan uzak tutunuz.

## **Bakım, Onarım ve Ürün Temizliğine ilişkin Bilgiler:**

- Cihazı temizlerken kuru temiz bir bez kullanınız. Islak, nemli vb temastan uzak durunuz.
- Cihazın elektrik bağlantılarının tamamen sökülmüş olmasına dikkat ediniz.

## **Kullanım Hataları:**

Uygunsuz Paketleme, Üründe çatlak ve kırık, Cihazın vidalarının sökülmesi, Ürün üzerindeki etiketlerin sökülmesi, Ürünün herhangi bir yerinde ezik, vuruş, çizik, Sağlıksız taşıma sırasında gelen arızalar, Elektronik parçalarla oynanması, değiştirilmesi, Yanık ve ıslı yongalar, Ürün üzerindeki herhangi bir parçanın hasar görmesi, Kabloların zarar görmesi, Seri numarasının değiştirilmesi oynanması, Ürünün herhangi bir yerini boyanması veya lekelenmesi, Doğal afetlerden kaynaklanan hasarlar, Aşırı sıcak, soğuk, rutubet ve tozlanma, Virüslerden dolayı oluşan her türlü problem, Elektrik şebekelerinden doğan tüm arızalar, Cihazın yüklü olan yazılımlarının servis dışında değiştirilmesi veya silinmesi, Ürün içine sıvı girmesi, Ürünün yetkili servis dışında müdahale görmesi.

## **Periyodik Bakım:**

Normal ürün periyodik bakıma ihtiyacı olmamasına rağmen. Bir bakım söz konusu olduğunda yetkili servis ile görüşülmelidir.

## **Tüketici Seçimlik Hakları:**

1)Garanti süresi, malın teslim tarihinden itibaren başlar ve 2 (iki) yıldır.

2)Malın bütün parçaları dahil olmak üzere tamamı garanti kapsamındadır.

3) Malın ayıplı olduğunun anlaşılması durumunda tüketici, 6502 sayılı Tüketicinin Korunması Hakkında Kanununun 11 inci maddesinde yer alan;

a- Sözleşmeden dönme,

b- Satış bedelinden indirim isteme,

c- Ücretsiz onarılmasını isteme,

ç- Satılanın ayıpsız bir misli ile değiştirilmesini isteme, haklarından birini kullanabilir.

4)Tüketicinin bu haklardan ücretsiz onarım hakkını seçmesi durumunda satıcı; işçilik masrafı, değiştirilen parça bedeli ya da başka herhangi bir ad altında hiçbir ücret talep etmeksizin malın onarımını yapmak veya yaptırmakla yükümlüdür. Tüketici ücretsiz onarım hakkını üretici veya ithalatçıya karşı da kullanabilir. Satıcı, üretici ve ithalatçı tüketicinin bu hakkını kullanmasından müteselsilen sorumludur.

5)Tüketicinin, ücretsiz onarım hakkını kullanması halinde malın;

İthalatçı tarafından bir raporla belirlenmesi durumlarında; tüketici malın bedel iadesini, ayıp oranında bedel indirimini veya imkân varsa malın ayıpsız misli ile değiştirilmesini satıcıdan talep edebilir. Satıcı, tüketicinin talebini reddedemez. Bu talebin yerine getirilmemesi durumunda satıcı, üretici ve ithalatçı müteselsilen sorumludur.

6)Malın tamir süresi 20 iş gününü, binek otomobil ve kamyonetler için ise 30 iş gününü geçemez. Bu süre, garanti süresi içerisinde mala ilişkin arzanın yetkili servis istasyonuna veya satıcıya bildirim tarihi, garanti süresi dışında ise malın yetkili servis istasyonuna teslim tarihinden itibaren başlar. Malın arızasının 10 iş günü içerisinde giderilememesi halinde, üretici veya ithalatçı; malın tamiri tamamlanıncaya kadar, benzer özelliklere sahip başka bir malı tüketicinin kullanımına tahsis etmek zorundadır. Malın garanti süresi içerisinde arızalanması durumunda, tamirde geçen süre garanti süresine eklenir.

7)Malın kullanma kılavuzunda yer alan hususlara aykırı kullanılmasından kaynaklanan arızalar garanti kapsamı dışındadır.

8)Tüketici, garantiden doğan haklarının kullanılması ile ilgili olarak çıkabilecek uyuşmazlıklarda yerleşim yerinin bulunduğu veya tüketici işleminin yapıldığı yerdeki Tüketici Hakem Heyetine veya Tüketici Mahkemesine başvurabilir.

9)Satıcı tarafından bu Garanti Belgesinin verilmemesi durumunda, tüketici Gümrük ve Ticaret Bakanlığı Tüketicinin Korunması ve Piyasa Gözetimi Genel

## **Garanti Şartları:**

1. Garanti süresi, malın teslim tarihinden itibaren başlar ve 2 yıldır.
2. Malın bütün parçaları dahil olmak üzere tamamı garanti kapsamındadır.
3. Malın ayıplı olduğunun anlaşılması durumunda tüketici 6502 sayılı Tüketicinin Korunması Hakkında Kanununun 11 inci maddesinde yer alan;
  - Sözleşmeden dönme,
  - Satış bedelinden indirim isteme,
  - Ücretsiz onarılmasını isteme,
- Satılanın ayıpsız bir misli ile değiştirilmesini isteme, haklarından birini kullanabilir.
4. Tüketicinin bu haklardan ücretsiz onarım hakkını seçmesi durumunda satıcı: işçilik masrafı, değiştirilen parça bedeli ya da başka herhangi bir ad altında hiçbir ücret talep etmeksizin malın onarımını yapmak veya yaptırmakla yükümlüdür. Tüketici ücretsiz onarım hakkını üretici veya ithalatçıya karşı da kullanabilir. Satıcı, üretici ve ithalatçı tüketicinin bu hakkını kullanmasından müteselsilen sorumludur.
5. Tüketicinin ücretsiz onarım hakkını kullanması halinde malın;
  - Garanti süresi içinde tekrar arızalanması,
  - Tamiri için gereken azami sürenin aşılması,
  - Tamirinin mümkün olmadığı, yetkili servis istasyonu veya üretici tarafından bir raporla belirlenmesi durumunda; Tüketici malın bedel iadesini, ayıp oranında bedel indirimi veya imkân varsa malın ayıpsız misli ile değiştirilmesini satıcıdan talep edebilir. Satıcı tüketicinin talebini reddedemez. Bu talebin yerine getirilmemesi durumunda satıcı, üretici ve ithalatçı müteselsilen sorumludur.
6. Malın tamir süresi 20 iş gününü geçemez. Bu süre garanti süresi içerisinde mala ilişkin arızanın yetkili servis istasyonuna veya satıcıya bildiri tarihinde, garanti süresi dışında ise malın yetkili servis istasyonuna teslim tarihinden itibaren başlar. Malın arızasının 10 iş günü içinde giderilmemesi halinde, üretici, malın tamiri tamamlanıncaya kadar, benzer özelliklere sahip başka bir malı tüketicinin kullanımına tahsis etmek zorundadır. Malın garanti süresi içinde arızalanması durumunda, tamirde geçen süre garanti süresine eklenir.
7. Malın kullanma kılavuzunda yer alan hususlara aykırı kullanılmasından kaynaklanan arızalar garanti kapsamı dışındadır.
8. Tüketici garantiden doğan haklarının kullanılması ile ilgili olarak çıkabilecek uyuşmazlıklarda yerleşim yerinin bulunduğu veya tüketici işleminin yapıldığı yerdeki Tüketici Hakem Heyetine veya Tüketici Mahkemesine başvurabilir.
9. Satıcı tarafından bu garanti belgesinin verilmemesi durumunda, tüketici T.C. Ticaret Bakanlığı Tüketicinin Korunması ve Piyasa Gözetimi Genel Müdürlüğüne başvurabilir.

# EU Uygunluk Beyan



**Biz, bu imza altındaki**

**Üretici:**

ASUSTeK COMPUTER INC.

**Adres:**

4F, No. 150, LI-TE Rd., PEITOU, TAIPEI 112, TAIWAN

**Avrupa'daki Yetkili:**

ASUS COMPUTER GmbH

**Adres, ehir:**

HARKORT STR. 21-23, 40880 RATINGEN

**Ülke:**

GERMANY

**Aadaki ürünleri beyan ediyoruz:**

**Ürün ad:**

LCD Monitor

**Model ad:**

VG32V, VG32VQ, VG32VQR, VG32VQE, VG32VQF, VG32VQY,  
VG32VQ-J, VG32VQR-J, VG32VQE-J, VG32VQG-J

**Ek bilgi: ANNEX I**

**Yukarıda belirtilen beyan konusu birlik yasalarna göre uygundur:**

**EMC Direktif – 2014/30/EU**

EN 55024:2010 , EN 55024:2010/A1:2015 , EN 55032:2012/AC:2013 , EN 55032:2015 , EN 55032:2015/AC:2016 ,  
EN 61000-3-2:2014 , EN 61000-3-3:2013

**Alçak gerilim Direktif – 2014/35/EU**

EN60950-1:2006/A11:2009/A1:2010/A12:2011/A2:2013

**Ekotasarm Direktif – 2009/125/EC**

1275/2008/EC

**RoHS Direktif – 2011/65/EU**

2015/863/EU , EN 50581:2012

**mza:**

**S.y. Shian, Ba yönetici/CEO**

**Sürüm yeri:**

Taipei, Taiwan

**Sürüm tarihi:**

25/06/2019